

うさぎ
(野ウサギ)

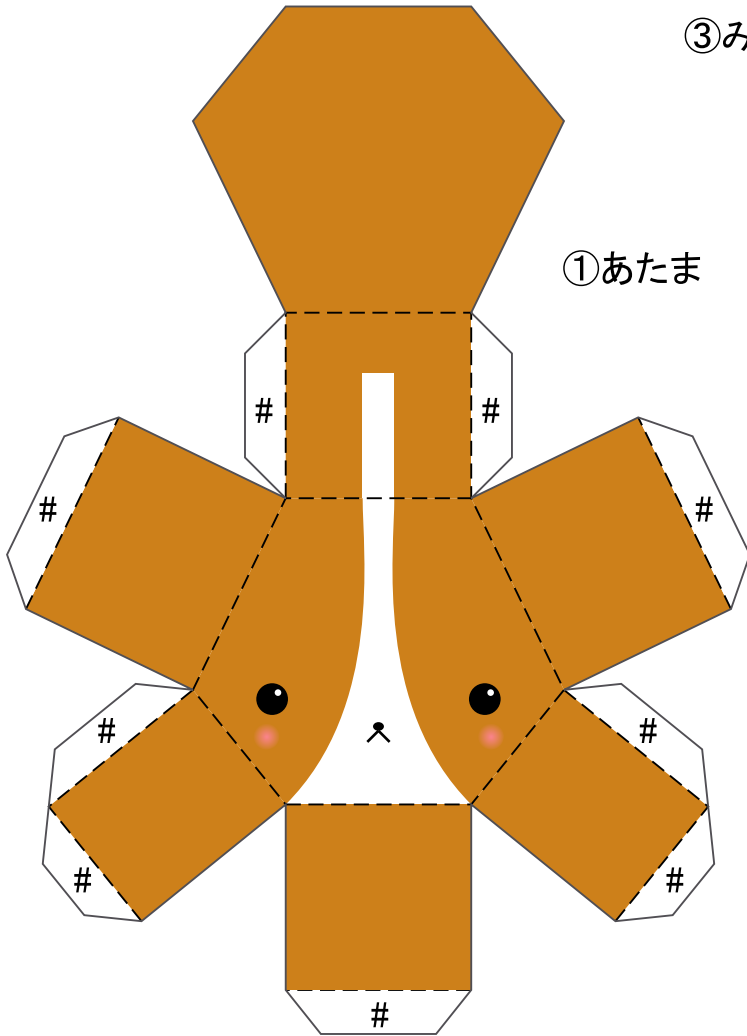

③みみ (ears)

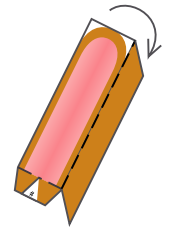
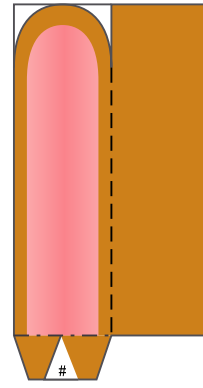

(1) 外がわのきりとり線で
きりぬいた「みみ」を
まん中で折りかえてし
のりでとめるよ。

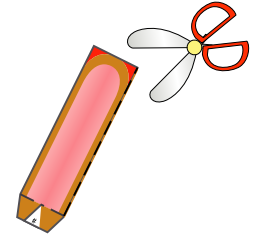
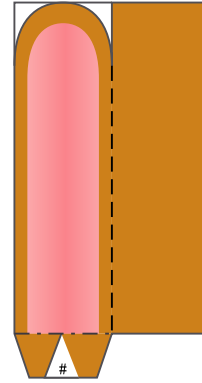

(2) 上の図の赤いところを
はさみできりぬこう。

④うで (arms)

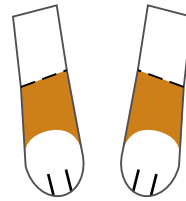

⑤あし (feet)

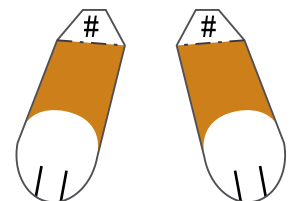

つくりかたのヒント

- ①～⑦をきりぬいて、おり線をおろう。
からだにあるきりこみをわすれないようにね。
- ①～⑥をくみたてよう。
- ①と②、①と③、②と③、②と④、②と⑤
をそれぞれのりでくっつけたらできあがり!

⑥しっぽ (tail)

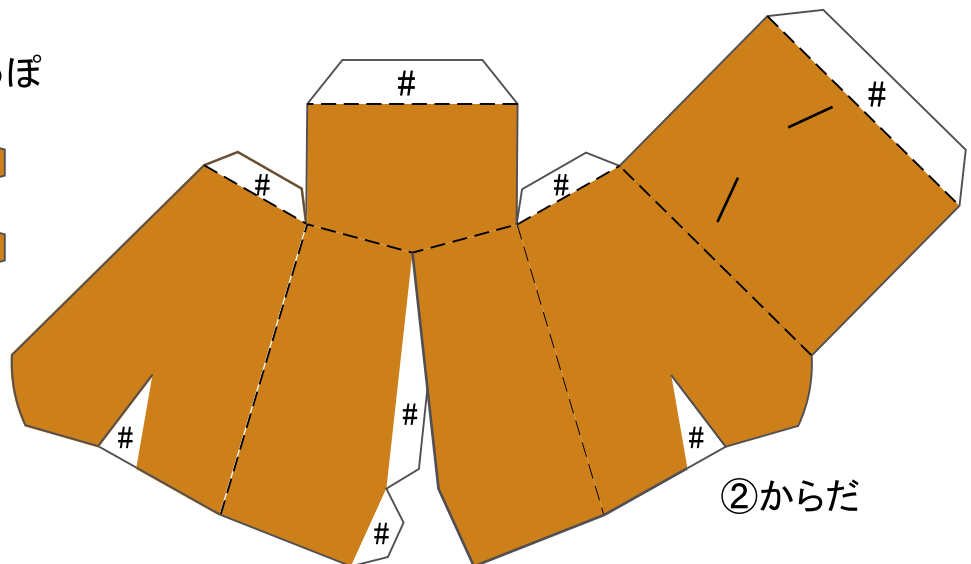
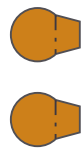

②からだ

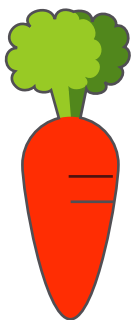

⑦おまけ(にんじん)

たにおり	-----
やまおり	-----
きりとり	_____
のりしろ	#

うさぎ
(黒ウサギ)

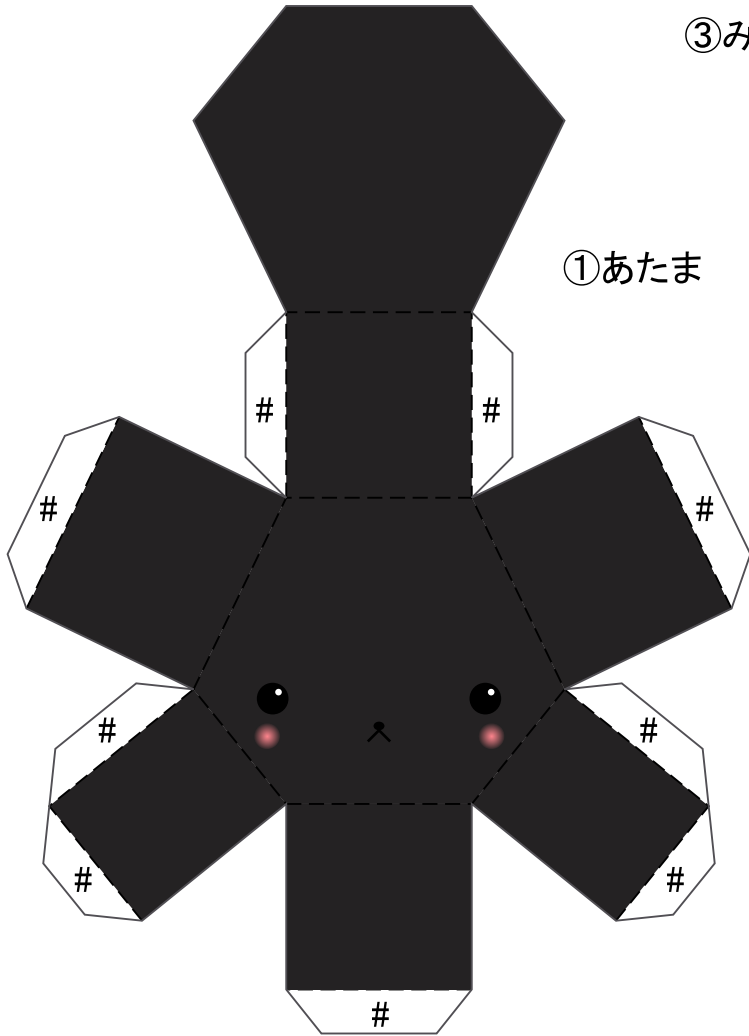

③みみ

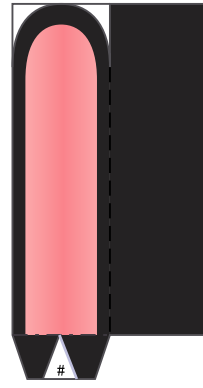

(1) 外がわのきりとり線で
きりぬいた「みみ」を
まん中で折りかえてし
のりでとめるよ。

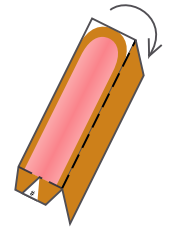

①あたま

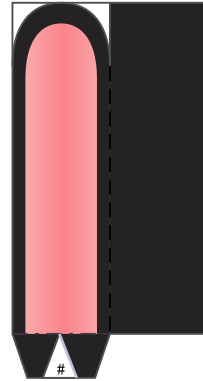

(2) 上の図の赤いところを
はさみできりぬこう。

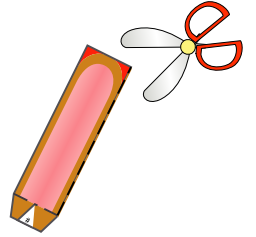

④うで

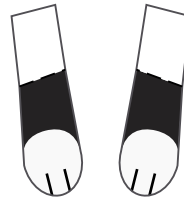

⑤あし

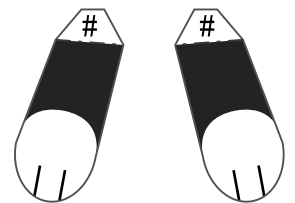

つくりかたのヒント

- ①～⑦をきりぬいて、おり線をおろう。
からだにあるきりこみをわすれないようにね。
- ①～⑥をくみたてよう。
- ①と②、①と③、②と③、②と④、②と⑤
をそれぞれのりでくっつけたらできあがり!

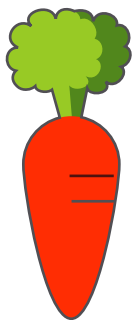

⑦おまけ(にんじん)

⑥しっぽ

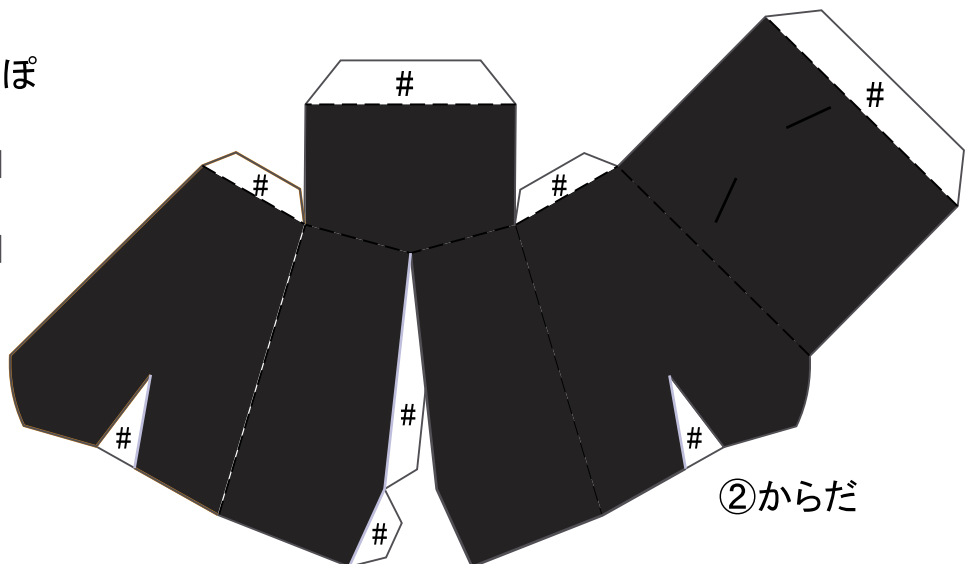

②からだ

たにおり	-----
やまおり	-----
きりとり	_____
のりしろ	#

うさぎ
(ピンクウサギ)

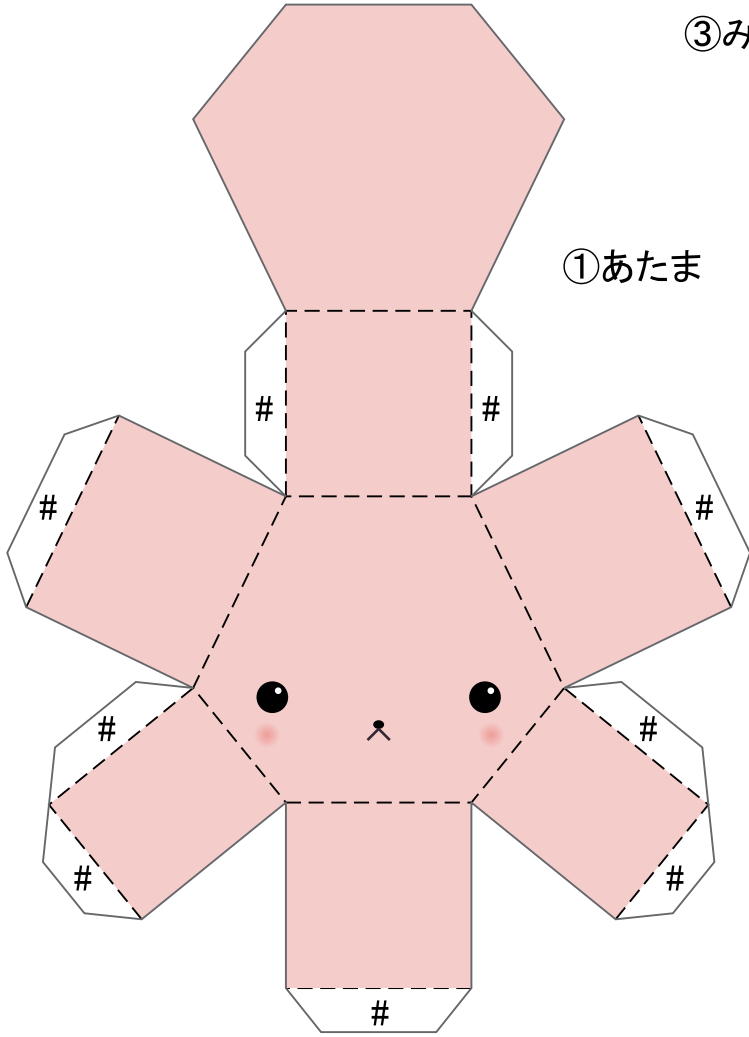

③みみ

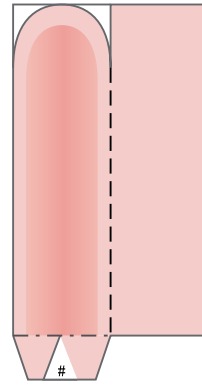

(1) 外がわのきりとり線で
きりぬいた「みみ」を
まん中で折りかえてし
のりでとめるよ。

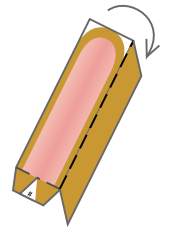

①あたま

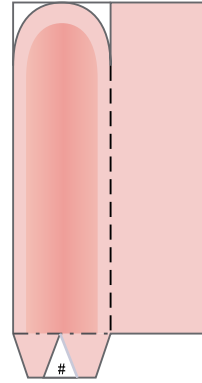

(2) 上の図の赤いところを
はさみできりぬこう。

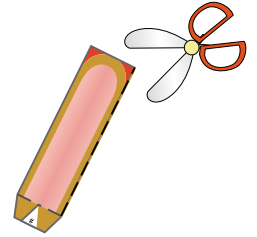

④うで

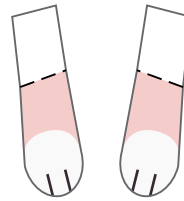

⑤あし

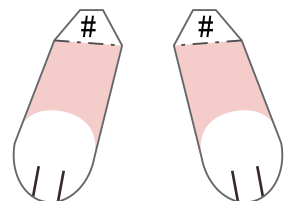

つくりかたのヒント

- ①～⑦をきりぬいて、おり線をおろう。
からだにあるきりこみをわすれないようにね。
- ①～⑥をくみたてよう。
- ①と②、①と③、②と③、②と④、②と⑤
をそれぞれのりでくっつけたらできあがり!

⑥しっぽ

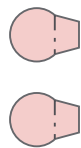

⑦おまけ(にんじん)

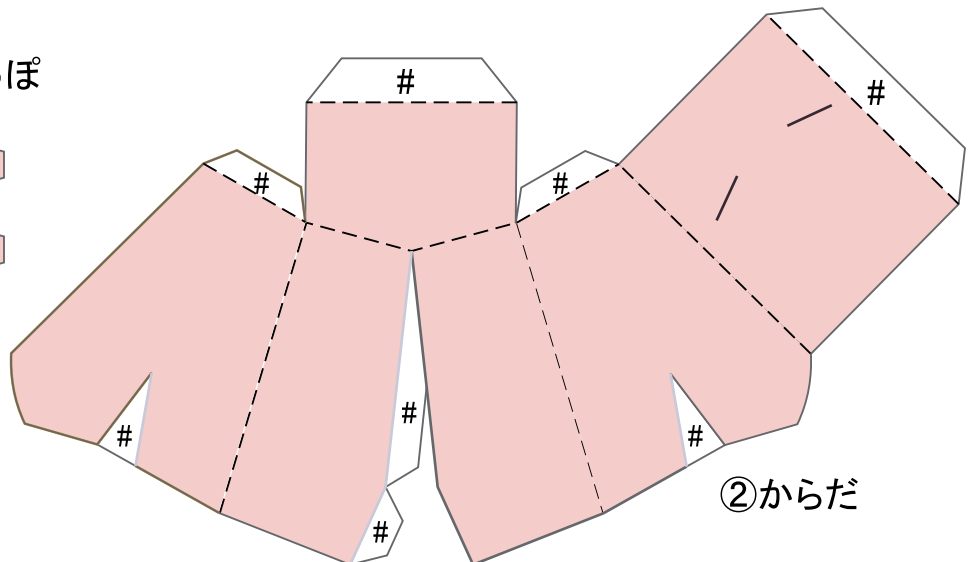
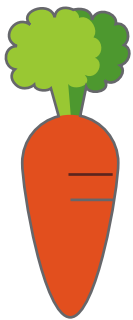

②からだ

たにおり	-----
やまおり	-----
きりとり	-----
のりしろ	#

うさぎ
(パンダウサギ)

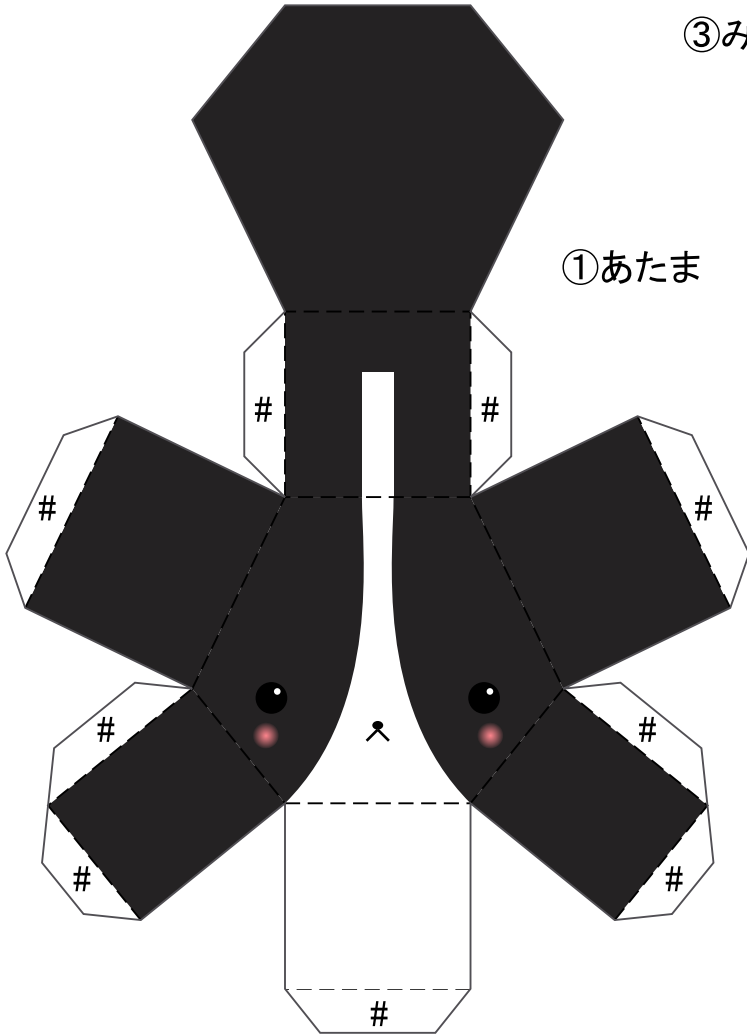

①あたま

③みみ

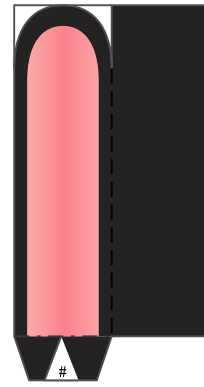

(1) 外がわのきりとり線で
きりぬいた「みみ」を
まん中で折りかえてし
のりでとめるよ。

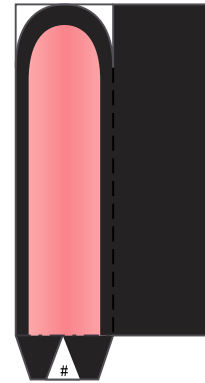

(2) 上の図の赤いところを
はさみできりぬこう。

④うで

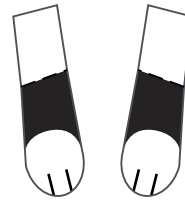

⑤あし

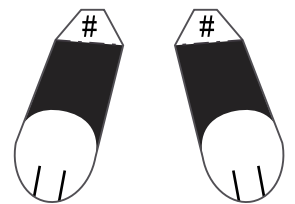

つくricたのヒント

- ①～⑦をきりぬいて、おり線をおろう。
からだにあるきりこみをわすれないようにね。
- ①～⑥をくみためよう。
- ①と②、①と③、②と③、②と④、②と⑤
をそれぞれのりでくっつけたらできあがり！

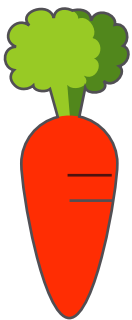

⑦おまけ(にんじん)

⑥しっぽ

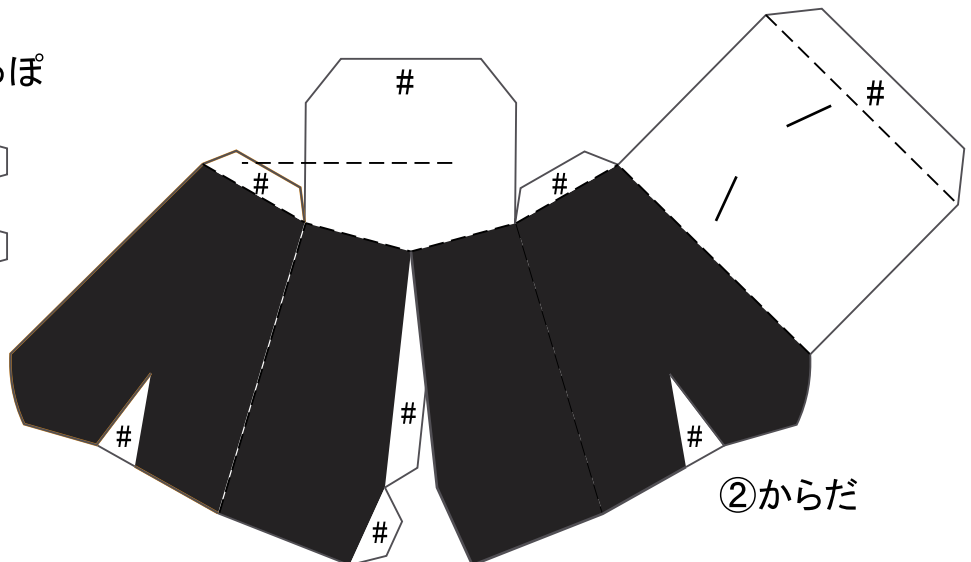

②からだ

たにおり	-----
やまおり	-----
きりとり	_____
のりしろ	#

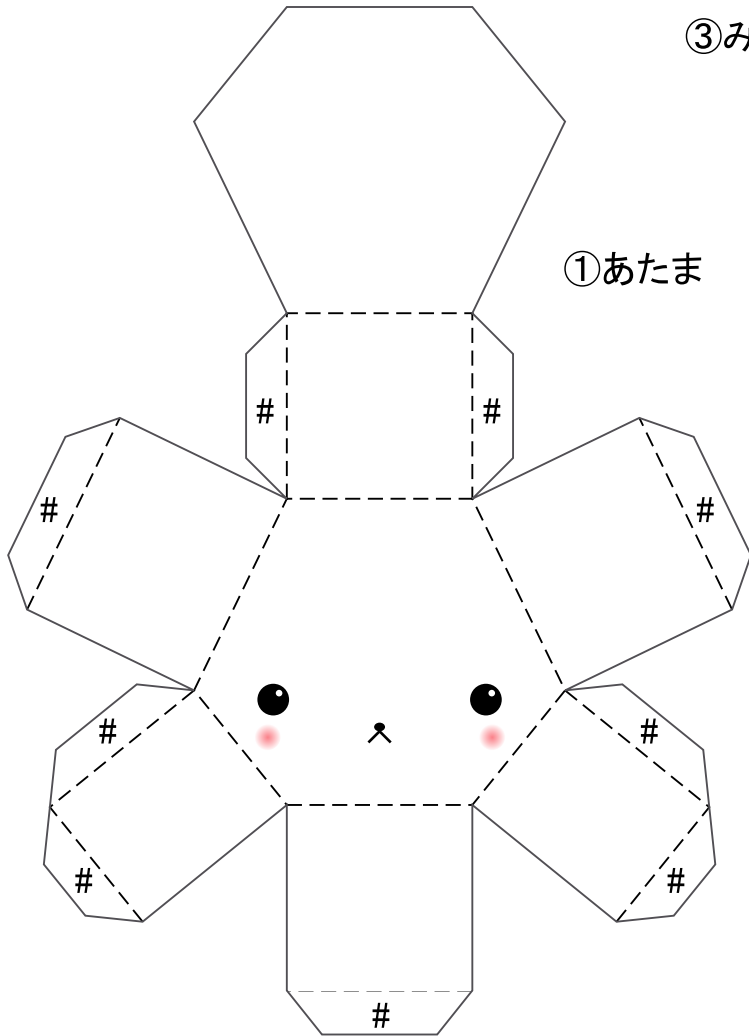

①あたま

③みみ

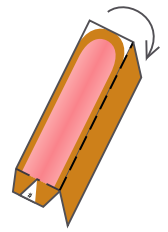
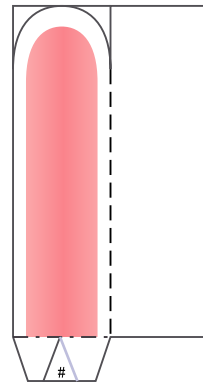

(1)
外がわのきりとり線で
きりぬいた「みみ」を
まん中で折りかえして
のりでとめるよ。

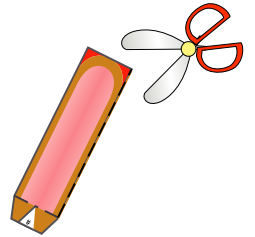
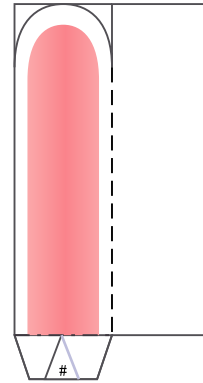

(2)
上の図の赤いところを
はさみできりぬこう。

④うで

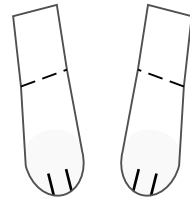

⑤あし

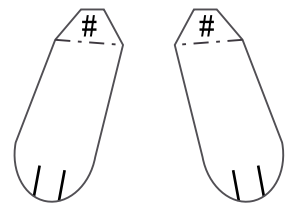

つくりかたのヒント

- ①～⑦をきりぬいて、おり線をおろう。
からだにあるきりこみをわすれないようにね。
- ①～⑥をくみためよう。
- ①と②、①と③、②と③、②と④、②と⑤
をそれぞれのりでくっつけたらできあがり!

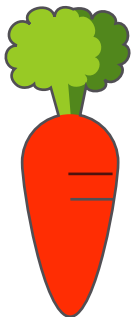

⑦おまけ(にんじん)

⑥しっぽ

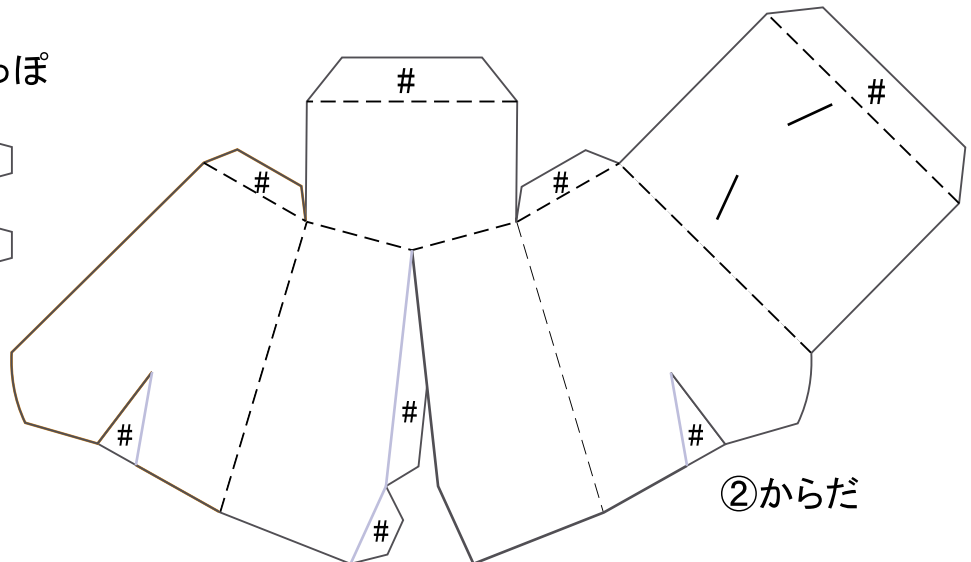

②からだ

